

Pflanztröge

gutes Mobiliar macht öffentliche Räume lebendig



Pflanztröge

Für die vitale Gestaltung von Plätzen, Terrassen u.s.w. bieten wir ein umfassendes Sortiment von Pflanztrögen an. Rechteckige, Quadratische, Sechseckige und Runde, in Beton oder Erternit. Da finden Sie bestimmt den genau passenden Trog.



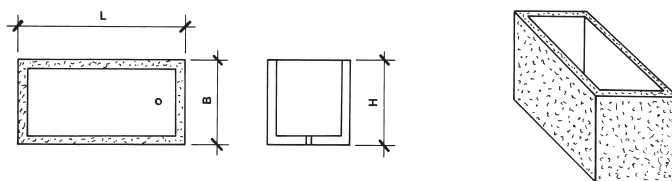

Pflanz- und Brunnentrog* Standard, rechteckig

Art.-Nr.	Ausführung	L/B/H cm	kg/Stk.
70.0150	glatt	100/50/50	250
70.0152	gestrahlt	100/50/50	250
70.0153	glatt	120/50/50	300
70.0155	gestrahlt	120/50/50	300
70.0156	glatt	150/50/50	335
70.0158	gestrahlt	150/50/50	335
70.0159	glatt	200/50/50	460
70.0161	gestrahlt	200/50/50	460
70.0162	glatt	100/60/50	280
70.0164	gestrahlt	100/60/50	280
70.0165	glatt	120/60/50	320
70.0167	gestrahlt	120/60/50	320
70.0168	glatt	150/60/50	380
70.0170	gestrahlt	150/60/50	380
70.0171	glatt	200/60/50	480
70.0173	gestrahlt	200/60/50	480
70.0180	glatt	100/60/60	330
70.0182	gestrahlt	100/60/60	330
70.0183	glatt	120/60/60	380
70.0185	gestrahlt	120/60/60	380
70.0186	glatt	150/60/60	450
70.0188	gestrahlt	150/60/60	450
70.0192	glatt	200/60/60	580
70.0194	gestrahlt	200/60/60	580
70.0195	glatt	250/60/60	700
70.0197	gestrahlt	250/60/60	700

Zubehör

Art.-Nr.	Ausführung	L/B/H cm
70.0124	*Zuschlag für Ausrüstung als Brunnentrog (inkl. Überlaufrohr 1")	
70.0125	*Zuschlag für Ausrüstung als Brunnentrog (inkl. Überlaufrohr 1¼")	
70.0126	*Zuschlag für Verlängerung Ablaufstutzen 1" oder 1¼"	
70.0127	Sockel glatt	50 oder 60/10/10 cm
70.0128	Sockel gestrahlt	50 oder 60/10/10 cm

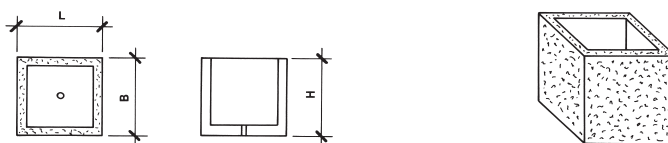
Andere Abmessungen, Farben und Ausführungen auf Anfrage.



Pflanz- und Brunnentrog* Standard, quadratisch

Art.-Nr.	Ausführung	L/B/H cm	kg/Stk.
70.0100	glatt	50/ 50/25	62
70.0102	gestrahlt	50/ 50/25	62
70.0103	glatt	50/ 50/50	150
70.0105	gestrahlt	50/ 50/50	150
70.0106	glatt	60/ 60/50	190
70.0108	gestrahlt	60/ 60/50	190
70.0109	glatt	60/ 60/60	230
70.0111	gestrahlt	60/ 60/60	230
70.0112	glatt	80/ 80/50	270
70.0114	gestrahlt	80/ 80/50	270
70.0115	glatt	80/ 80/60	335
70.0117	gestrahlt	80/ 80/60	335
70.0118	glatt	100/100/50	400
70.0120	gestrahlt	100/100/50	400
70.0121	glatt	100/100/60	450
70.0123	gestrahlt	100/100/60	450

Zubehör

Art.-Nr.	Ausführung	L/B/H cm
70.0124	*Zuschlag für Ausrüstung als Brunnentrog (inkl. Überlaufrohr 1")	
70.0125	*Zuschlag für Ausrüstung als Brunnentrog (inkl. Überlaufrohr 1¼")	
70.0126	*Zuschlag für Verlängerung Ablaufstutzen 1" oder 1¼"	
70.0127	Sockel glatt	50 oder 60/10/10 cm
70.0128	Sockel gestrahlt	50 oder 60/10/10 cm

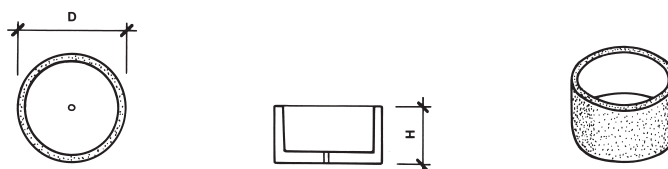

Pflanz- und Brunnentrog* Standard, rund

Art.-Nr.	Ausführung	D/H cm	kg/Stk.
70.0202	gestrahlt	80/60	300
70.0205	gestrahlt	100/60	380
70.0208	gestrahlt	120/60	540

Zubehör

Art.-Nr.	Ausführung	L/B/H cm
70.0124	*Zuschlag für Ausrüstung als Brunnentrog (inkl. Überlaufrohr 1")	
70.0125	*Zuschlag für Ausrüstung als Brunnentrog (inkl. Überlaufrohr 1¼")	
70.0126	*Zuschlag für Verlängerung Ablaufstutzen 1" oder 1¼"	
70.0127	Sockel glatt	50 oder 60/10/10 cm
70.0128	Sockel gestrahlt	50 oder 60/10/10 cm

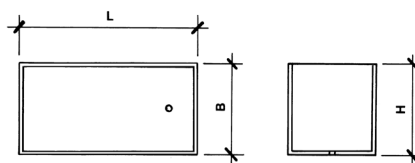
Eternit Pflanztröge

Art.-Nr.	Ausführung	L/B/H cm	kg/Stk.
71.0200	grau	60/ 60/60	30
71.0201	anthrazit	60/ 60/60	30
71.0202	grau	80/ 80/60	46
71.0203	anthrazit	80/ 80/60	46
71.0204	grau	100/100/60	66
71.0205	anthrazit	100/100/60	66
71.0300	grau	80/ 55/60	40
71.0301	anthrazit	80/ 55/60	40
71.0302	grau	100/ 55/60	46
71.0303	anthrazit	100/ 55/60	46
71.0304	grau	120/ 55/60	53
71.0305	anthrazit	120/ 55/60	53
71.0306	grau	140/ 55/60	60
71.0307	anthrazit	140/ 55/60	60



grau

anthrazit

* Preis ab Herstellerwerk. Kein Lagerartikel. Lieferung auf Anfrage.

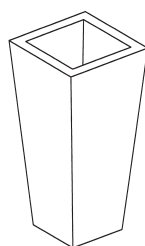
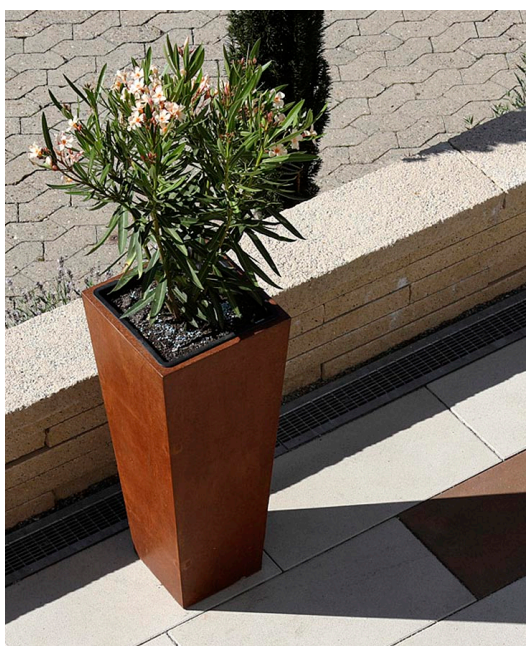

Typ 1

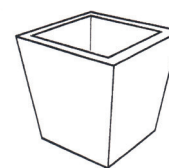

Typ 3

Ferro Concrete Pflanztröge

gerostete Oberfläche, inkl. Kunststoffeinsatz mit Bewässerungsset

Art.-Nr.	Typ	L/B cm	Höhe cm	kg/Stk.
71.0500	1	25/25-37/37	92	74
71.0505	3	43/43-50/50	50	72

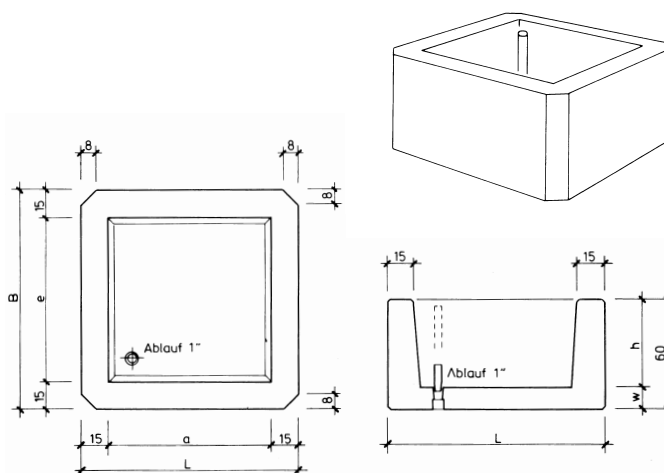

Pflanz- und Brunnentrog* Stabile

Art.-Nr.	Ausführung	L/B/H cm	kg/Stk.
72.1259	glatt	120/120/60	1050
72.1260	gestrahlt	120/120/60	1050

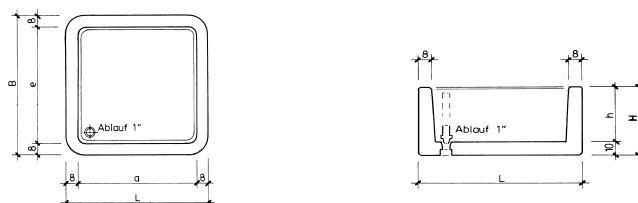

Pflanz- und Brunnentrog Botano

Art.-Nr.	Ausführung	L/B/H cm	kg/Stk.
72.1270	glatt	100/ 50/50	320
72.1271	gestrahlt	100/ 50/50	320
72.1272	glatt	100/100/50	520
72.1273	gestrahlt	100/100/50	520



Pflanz- und Brunnentrog Novalo

Art.-Nr.	Ausführung	L/B/H cm	kg/Stk.
72.1280	glatt	100/ 75/50	360
72.1281	gestrahlt	100/ 75/50	360

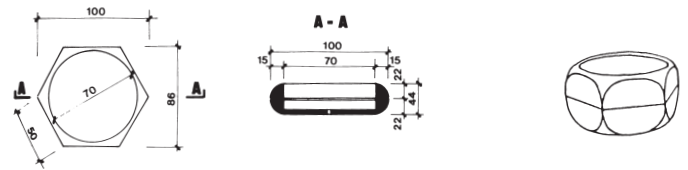
Tri-6-Pflanzschale Midi, 6-eckig

Art.-Nr.	Ausführung	kg/Stk.
72.2211	Oberflächen glatt	360
72.2212	Oberflächen glatt, Seitenflächen gestockt	360
72.2213	Oberflächen gestrahlt	360

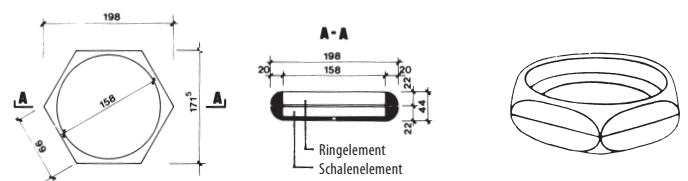
Tri-6-Pflanzschale, 6-eckig

Art.-Nr.	Ausführung	kg/Stk.
72.2221	Oberflächen glatt	860
72.2222	Oberflächen glatt, Seitenflächen gestockt	860
72.2223	Oberflächen gestrahlt	860

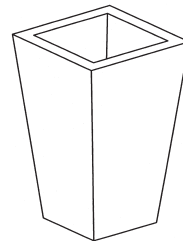
Pflanztrög Extra

Art.-Nr.	Ausführung	L/B cm	Höhe cm	kg/Stk.
72.2234	glatt	24/24-37/37	60	81
72.2235	glatt	32/32-50/50	80	177
72.2236	glatt	40/40-62/62	100	340

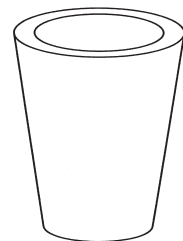
Pflanztrög Chic

Art.-Nr.	Ausführung	D cm	Höhe cm	kg/Stk.
72.2237	glatt	24-37	60	65
72.2238	glatt	32-50	80	150
72.2239	glatt	40-62	100	280

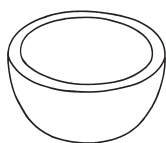
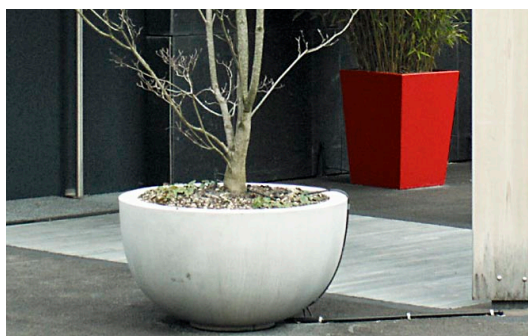
**Pflanztrog Bowl**

Art.-Nr.	Ausführung	D cm	Höhe cm	kg/Stk.
72.2250	glatt	80	45	192

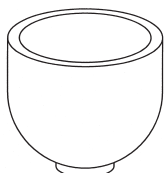
**Pflanztrog Cup**

Art.-Nr.	Ausführung	D cm	Höhe cm	kg/Stk.
72.2260	glatt	80	70	273

**Pflanztrog Riponne**

Art.-Nr.	Ausführung	D cm	Höhe cm	kg/Stk.
72.2291	glatt	47-80	70	245
72.2293	glatt	58-98	86	385
72.2295	Farbanstrich in RAL-Farbe			

**Pflanztrog Pot**

Art.-Nr.	Ausführung	D cm	Höhe cm	kg/Stk.
72.2296	glatt	68-100	90	430

Zubehör für Pflanz- und Brunnentröge

Art.-Nr.	Ausführung
	Pflanztrog
72.3287	Ablaufstutzen und Standrohr PVC

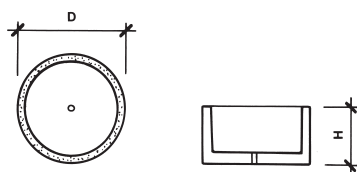
**Pflanztrog Variant**

Wandstärke 12 cm, mit Schalungsstoss

Art.-Nr.	Ausführung	D cm	Höhe cm	kg/Stk.	H 50 cm
72.4280	glatt	80	50-150	395	
72.4300	glatt	100	50-150	550	
72.4320	glatt	120	50-150	725	
72.4350	glatt	150	50-150	1030	
72.4400	glatt	200	50-150	1570	

Bauhöhen im Raster von 5 cm erhältlich